

Bezeichnung		Seite
Spiral-Gewindefräsen D23		2 - 3
Spiral-Gewindefräsen D32		3 - 4
Spiral-Gewindefräsen D45		5 - 6
Spiral-Gewindefräsen D63		6 - 7
Spiral-Bohrfräsen D23		8
Spiral-Bohrfräsen D32		8
Spiral-Bohrfräsen D45		9
Spiral-Bohrfräsen D63		9

Spiral-Gewindefräsen

H23 Spiral Fräshalter

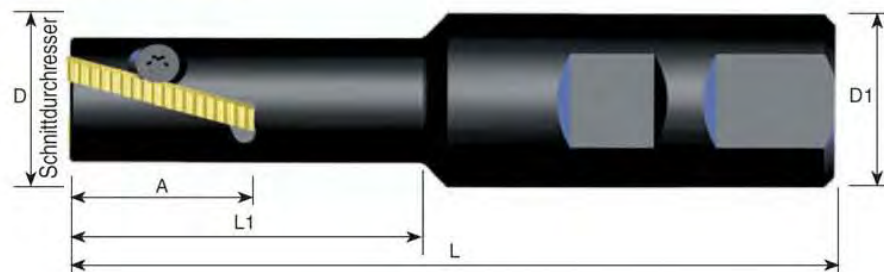

Bestellcode	Platten- größe A	D	D1	L	L1	Anzahl der platten	Spannschraube	Torx-Schlüssel
SRH23-2	27	23	25	110	50	2	S23	K21

H23 Spiralgenutete Fräsplatten

Spiralgenutete
Wendeplatten
haben 1 Schneide



ISO

Steigung mm	Bestellcode	Gewindedurchmesser
1.0	H23 I 1.0 ISO	≥ M26
1.5	H23 I 1.5 ISO	≥ M27
2.0	H23 I 2.0 ISO	≥ M28
3.0	H23 I 3.0 ISO	≥ M30

Für Innengewinde

UN

Steigung Gänge/Zoll	Bestellcode	Gewindedurchmesser
24	H23 I 24 UN	≥ 1"
16	H23 I 16 UN	≥ 1 1/16"
12	H23 I 12 UN	≥ 1 1/8"
8	H23 I 8 UN	≥ 1 3/16"

Für Innengewinde

Whitworth

Steigung Gänge/Zoll	Bestellcode	Gewindedurchmesser
11	H23-11 W	≥ G 1"

Gleiche Platte für Innen und Außengewinde

Spiral-Gewindefräsen

BSPT

Steigung Gänge/Zoll	Bestellcode	Gewindedurchmesser
11	H23-11 BSPT	≥ 1" BSPT

Gleiche Platte für Innen- und Außengewinde

NPT

Steigung Gänge/Zoll	Bestellcode	Gewindedurchmesser
11.5	H23-11.5 NPT	1"-2" NPT

Gleiche Platte für Innen- und Außengewinde

H32 Spiral Fräshalter

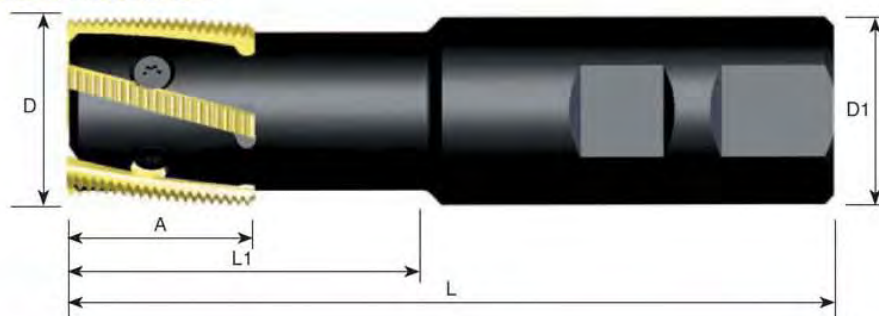

Bestellcode	Platten- größe A	D	D1	L	L1	Anzahl der platten	Spannschraube	Torx-Schlüssel
SRH32-5	32	32	32	130	60	5	S32	K22

H32 Spiralgenutete Fräsplatten

Spiralgenutete
Wendeplatten
haben 1 Schneide



ISO

Steigung mm	Bestellcode	Gewindedurchmesser
1.5	H32 I 1.5 ISO	≥ M35
2.0	H32 I 2.0 ISO	≥ M36
3.0	H32 I 3.0 ISO	≥ M38
4.0	H32 I 4.0 ISO	≥ M40

Für Innengewinde



Spiral-Gewindefräsen

UN

Steigung Gänge/Zoll	Bestellcode	Gewindedurchmesser
16	H32 I 16 UN	≥1 3/8"
12	H32 I 12 UN	≥1 7/16"
8	H32 I 8 UN	≥1 1/2"
6	H32 I 6 UN	≥1 9/16"

Für Innengewinde

Whitworth

Steigung Gänge/Zoll	Bestellcode	Gewindedurchmesser
11	H32-11 W	Innen ≥ G 1 1/8" Außen ≥ G 1"

Gleiche Platte für Innen und Außengewinde

BSPT

Steigung Gänge/Zoll	Bestellcode	Gewindedurchmesser
11	H32-11 BSPT	Innen ≥ 1 1/8" BSPT Außen ≥ 1" BSPT

Gleiche Platte für Innen und Außengewinde

NPT

Steigung Gänge/Zoll	Bestellcode	Gewindedurchmesser
11.5	H32-11.5 NPT	Innen 1 1/4"-2" NPT Außen 1"-2" NPT

Gleiche Platte für Innen und Außengewinde

Spiral-Gewindefräsen

H45 Spiral Fräshalter

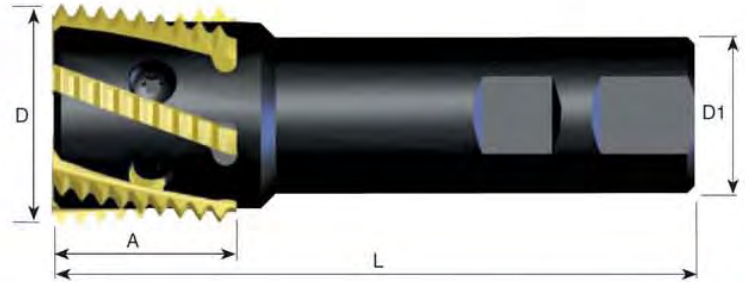

Bestellcode	Platten-größe A	D	D1	L	Anzahl der platten	Spannschraube	Torx-Schlüssel
SRH45-6	37	45	32	130	6	S45	K40

H45 Spiralgenutete Fräsplatten

Spiralgenutete
Wendeplatten
haben 1 Schneide



ISO

Steigung mm	Bestellcode	Gewindedurchmesser
1.5	H45 I 1.5 ISO	≥ M50
2.0	H45 I 2.0 ISO	≥ M50
3.0	H45 I 3.0 ISO	≥ M56
4.0	H45 I 4.0 ISO	≥ M56

Für Innengewinde

UN

Steigung Gänge/Zoll	Bestellcode	Gewindedurchmesser
16	H45 I 16 UN	≥ 2"
12	H45 I 12 UN	≥ 2"
8	H45 I 8 UN	≥ 2 1/4"
6	H45 I 6 UN	≥ 2 1/4"

Für Innengewinde

Whitworth

Steigung Gänge/Zoll	Bestellcode	Gewindedurchmesser
11	H45 - 11 W	Innen ≥ G 1 3/4" Außen ≥ G 1"

Gleiche Platte für Innen und Außengewinde

Spiral-Gewindefräsen

BSPT

Steigung Gänge/Zoll	Bestellcode	Gewindedurchmesser
11	H45 - 11 BSPT	Innen $\geq 1 \frac{3}{4}$ " BSPT Außen ≥ 1 " BSPT

Gleiche Platte für Innen und Außengewinde

NPT

Steigung Gänge/Zoll	Bestellcode	Gewindedurchmesser
11.5	H45 - 11.5 NPT	Innen 2" NPT Außen 1"-2" NPT

Gleiche Platte für Innen und Außengewinde

H63 Spiral Fräshalter

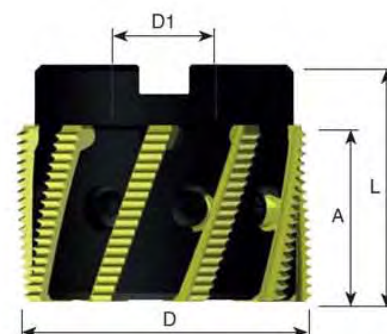

Bestellcode	Platten- größe A	D	D1	L	Anzahl der platten	Spannschraube	Torx-Schlüssel
SRH63-9	38	63	22	50	9	S63	K40

H63 Spiralgenutete Fräsplatten

Spiralgenutete
Wendeplatten
haben 1 Schneide



ISO

Steigung mm	Bestellcode	Gewindedurchmesser
1.5	H63 1.5 ISO	$\geq M70$
2.0	H63 2.0 ISO	$\geq M70$
3.0	H63 3.0 ISO	$\geq M75$
4.0	H63 4.0 ISO	$\geq M75$

Für Innengewinde



Spiral-Gewindefräsen

UN

Steigung Gänge/Zoll	Bestellcode	Gewindedurchmesser
16	H63 I 16 UN	≥ 2 3/4"
12	H63 I 12 UN	≥ 2 3/4"
8	H63 I 8 UN	≥ 3"
6	H63 I 6 UN	≥ 3"

Für Innengewinde

Whitworth

Steigung Gänge/Zoll	Bestellcode	Gewindedurchmesser
11	H63 - 11 W	Innen ≥ G 2 1/2" Außen ≥ G 1"

Gleiche Platte für Innen und Außengewinde

BSPT

Steigung Gänge/Zoll	Bestellcode	Gewindedurchmesser
11	H63 - 11 BSPT	Innen ≥ 2 1/2" BSPT Außen ≥ 1" BSPT

Gleiche Platte für Innen und Außengewinde

NPT

Steigung Gänge/Zoll	Bestellcode	Gewindedurchmesser
11.5	H63 - 11.5 NPT	Außen ≥ 1" NPT

Für Außengewinde

Spiral-Bohrfräsen

Spiral-Wendeplatten und Halter zum Bohrfräsen

- Platten mit verschiedenen Eckradien
- Maximale Fräslänge 37 mm

H23 Spiral Fräshalter

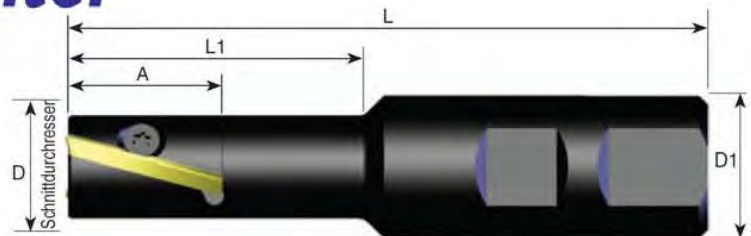

Bestellcode	Platten-größe A	D	D1	L	L1	Anzahl der platten	Spannschraube	Torx-Schlüssel
SRH23-2	27	23	25	110	50	2	S23	K21

H23F Spiralgenutete Fräsplatten

R	Bestellcode
0.2	H23 F R0.2
0.5	H23 F R0.5
1.0	H23 F R1.0

Spiralgenutete
Wendeplatten
haben 1 Schneide

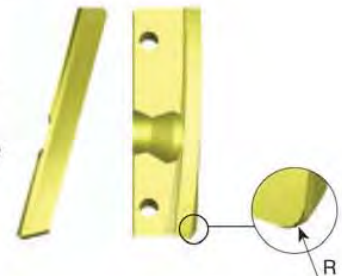

H32 Spiral Fräshalter

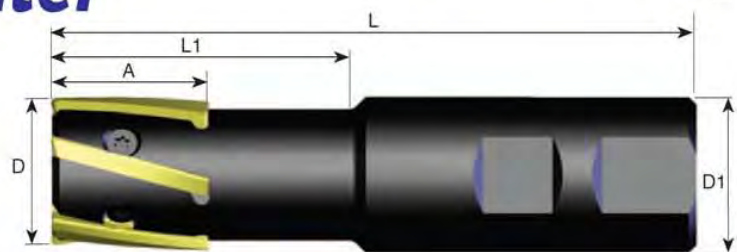

Bestellcode	Platten-größe A	D	D1	L	L1	Anzahl der platten	Spannschraube	Torx-Schlüssel
SRH32-5	32	32	32	130	60	5	S32	K22

H32F Spiralgenutete Fräsplatten

R	Bestellcode
0.2	H32 F R0.2
0.5	H32 F R0.5
1.0	H32 F R1.0

Spiralgenutete
Wendeplatten
haben 1 Schneide

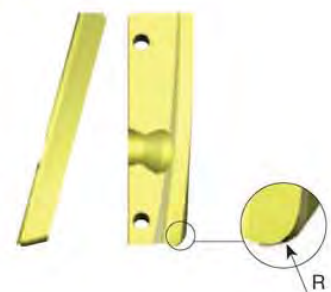

Spiral-Bohrfräsen

H45 Spiral Fräshalter

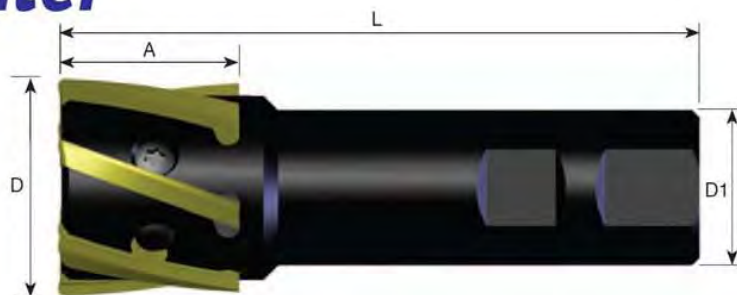

Bestellcode	Platten-größe A	D	D1	L	Anzahl der platten	Spannschraube	Torx-Schlüssel
SRH45-6	37	45	32	130	6	S45	K40

H45F Spiralgenutete Fräsplatten

R	Bestellcode
0.2	H45 F R0.2
0.5	H45 F R0.5
1.0	H45 F R1.0
1.5	H45 F R1.5
2.0	H45 F R2.0

Spiralgenutete
Wendeplatten
haben 1 Schneide

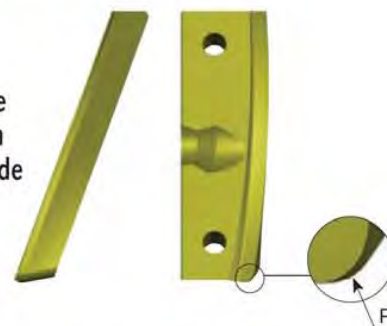

H63 Spiral Fräshalter

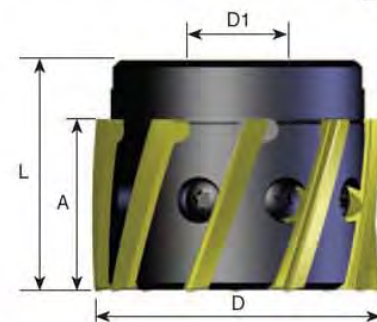

Bestellcode	Platten-größe A	D	D1	L	Anzahl der platten	Spannschraube	Torx-Schlüssel
SRH63-9	38	63	22	50	9	S63	K40

H63F Spiralgenutete Fräsplatten

R	Bestellcode
0.2	H63 F R0.2
0.5	H63 F R0.5
1.0	H63 F R1.0
1.5	H63 F R1.5
2.0	H63 F R2.0

Spiralgenutete
Wendeplatten
haben 1 Schneide

